

選手権男子本戦

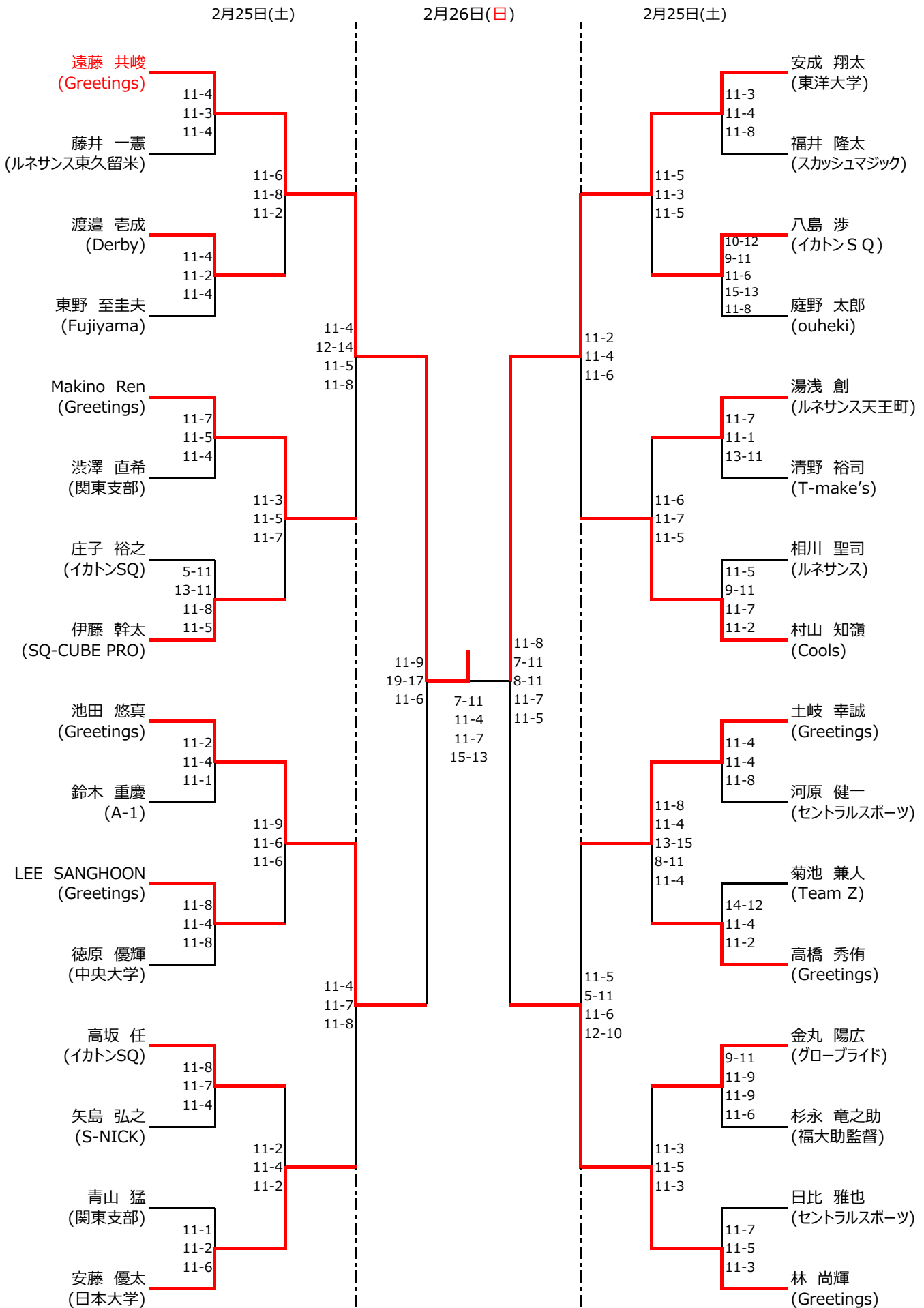

選手権女子本戦

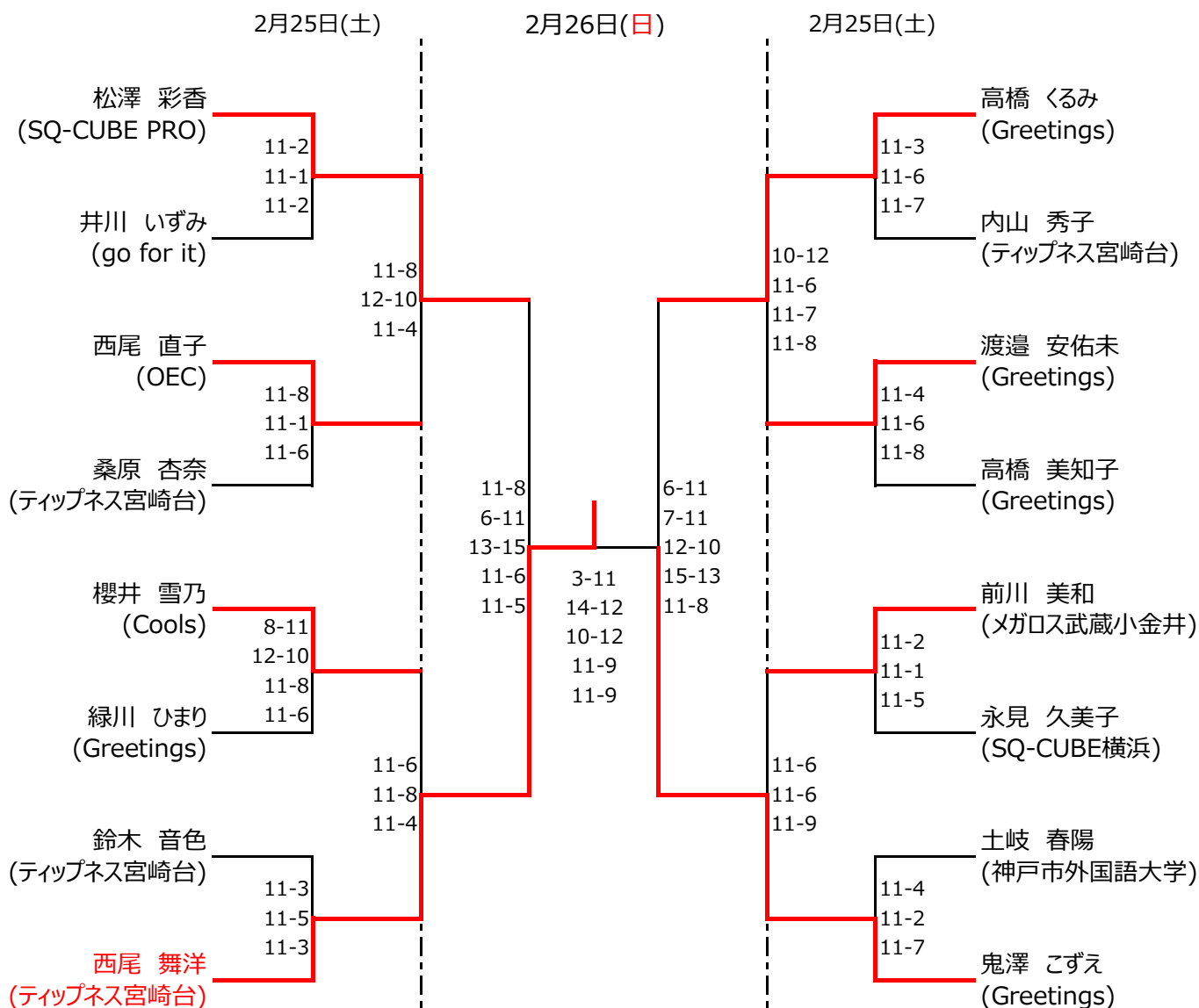

選手権男子予選(1/2)

全て 2月23日(木・祝)

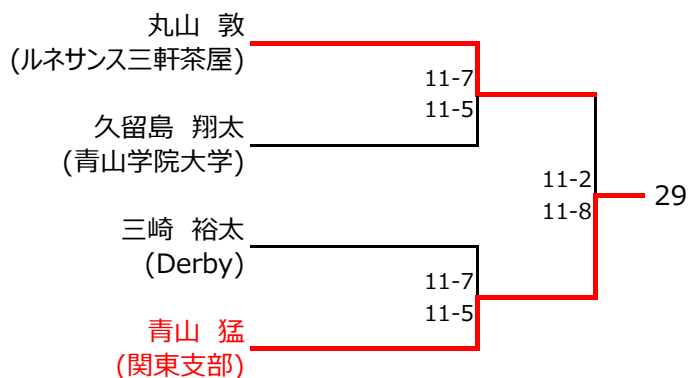
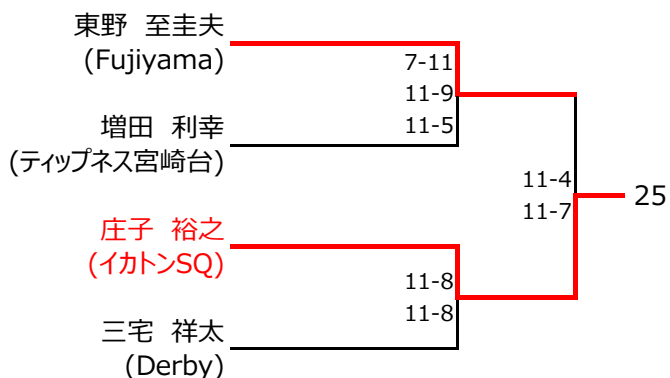
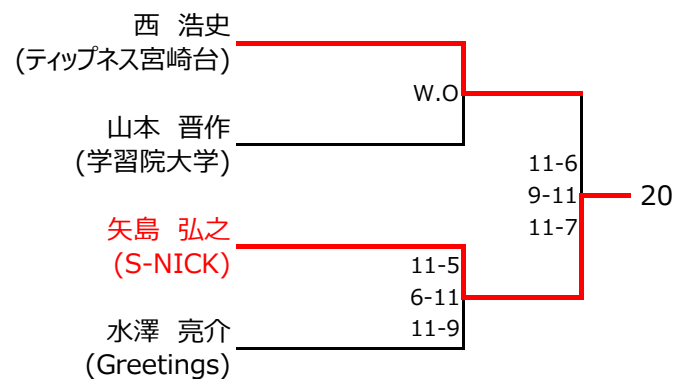
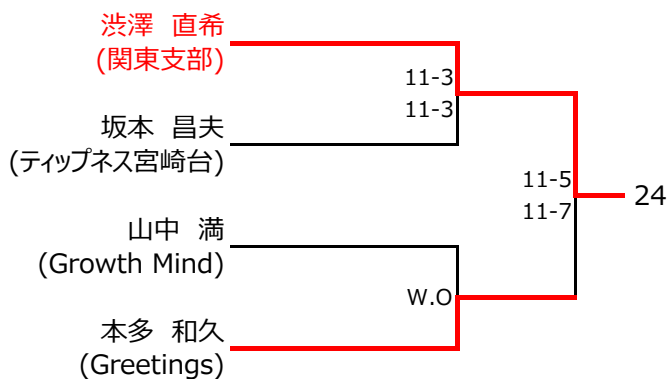
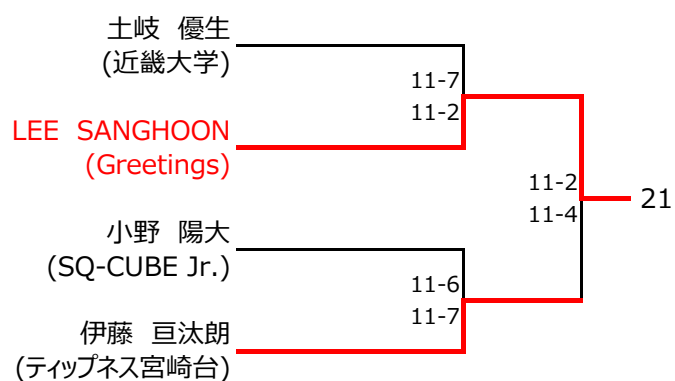
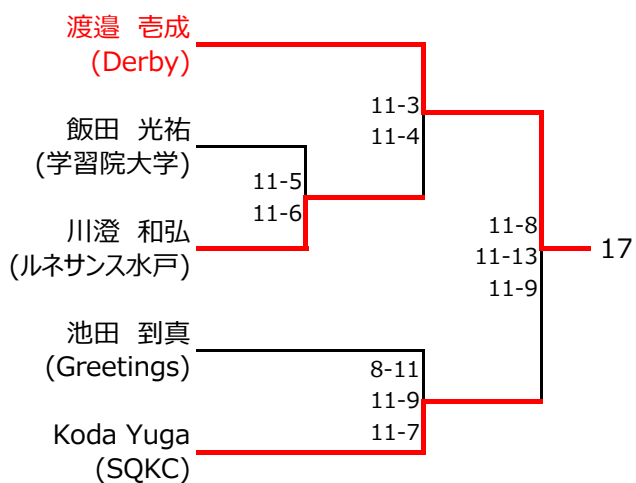
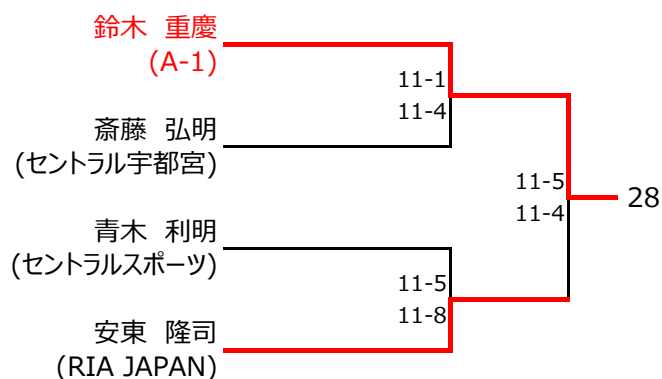

選手権男子予選(2/2)

全て 2月23日(木・祝)

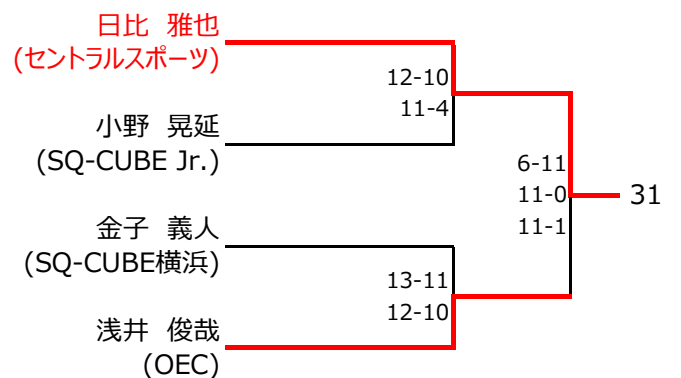
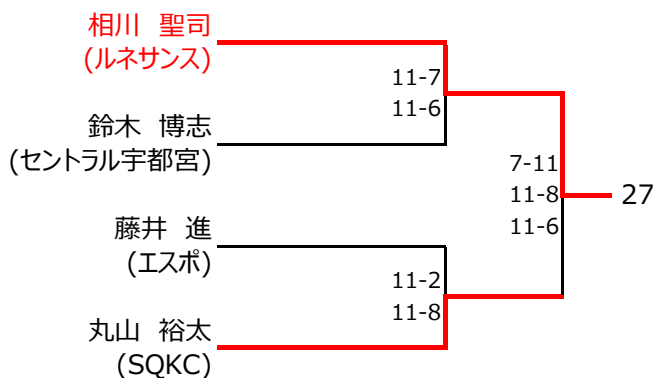
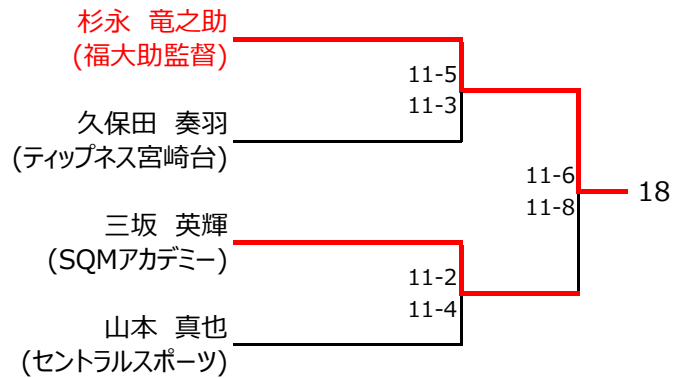
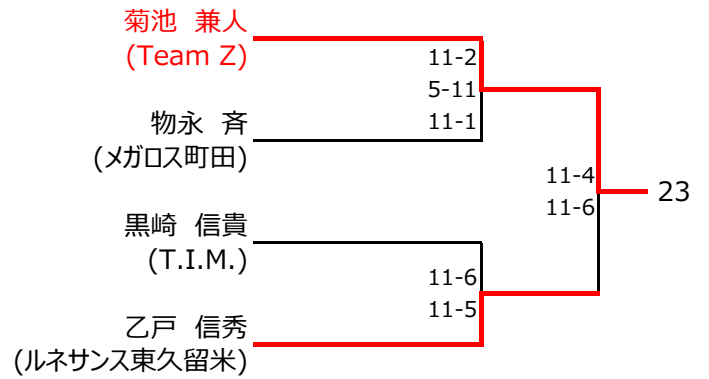
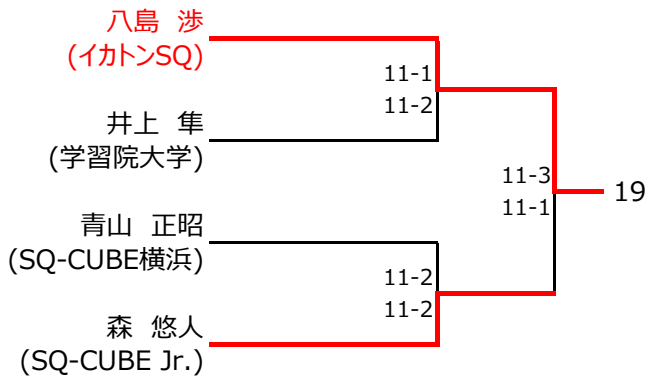
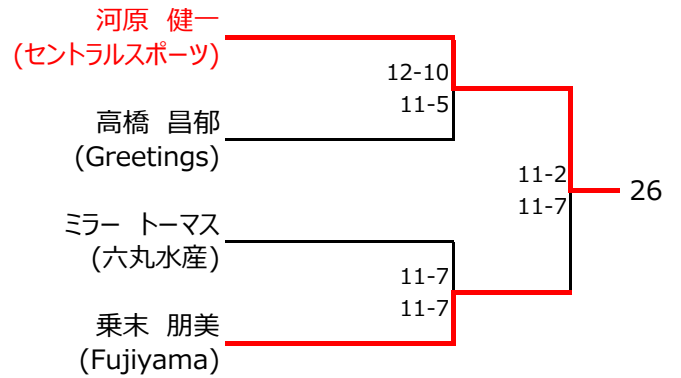
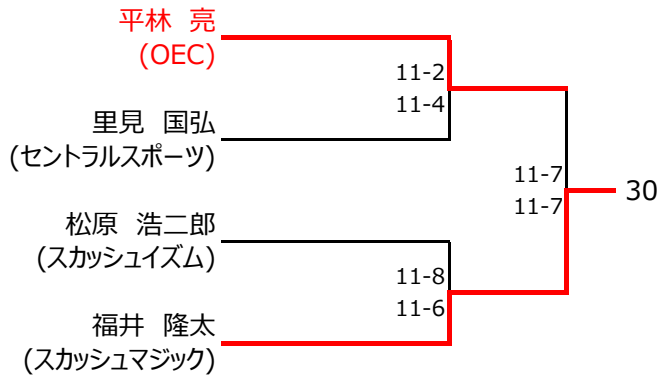

選手権女子予選
全て 2月23日(木・祝)

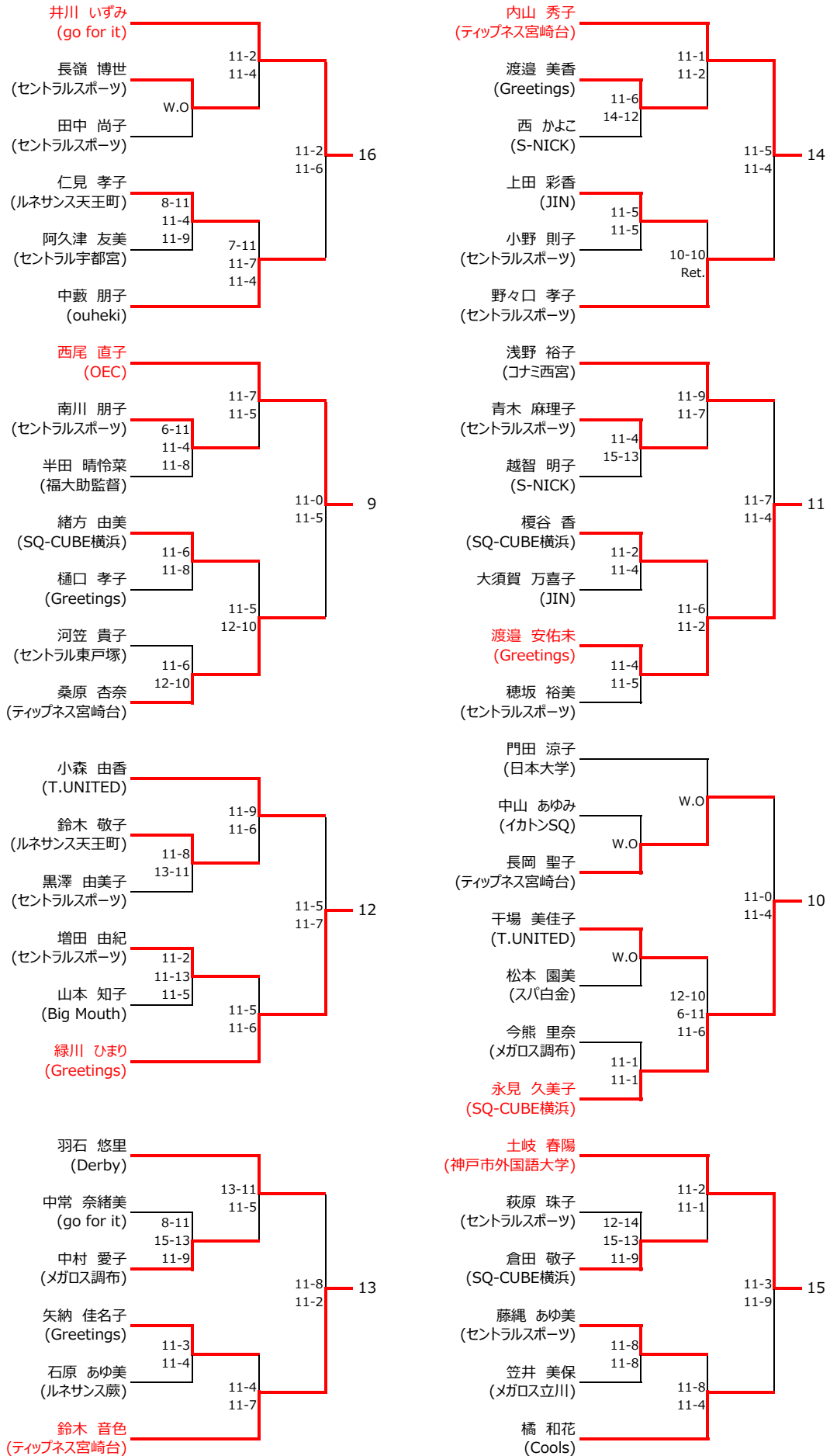

フレンド男子
 全て 2月26日(日)

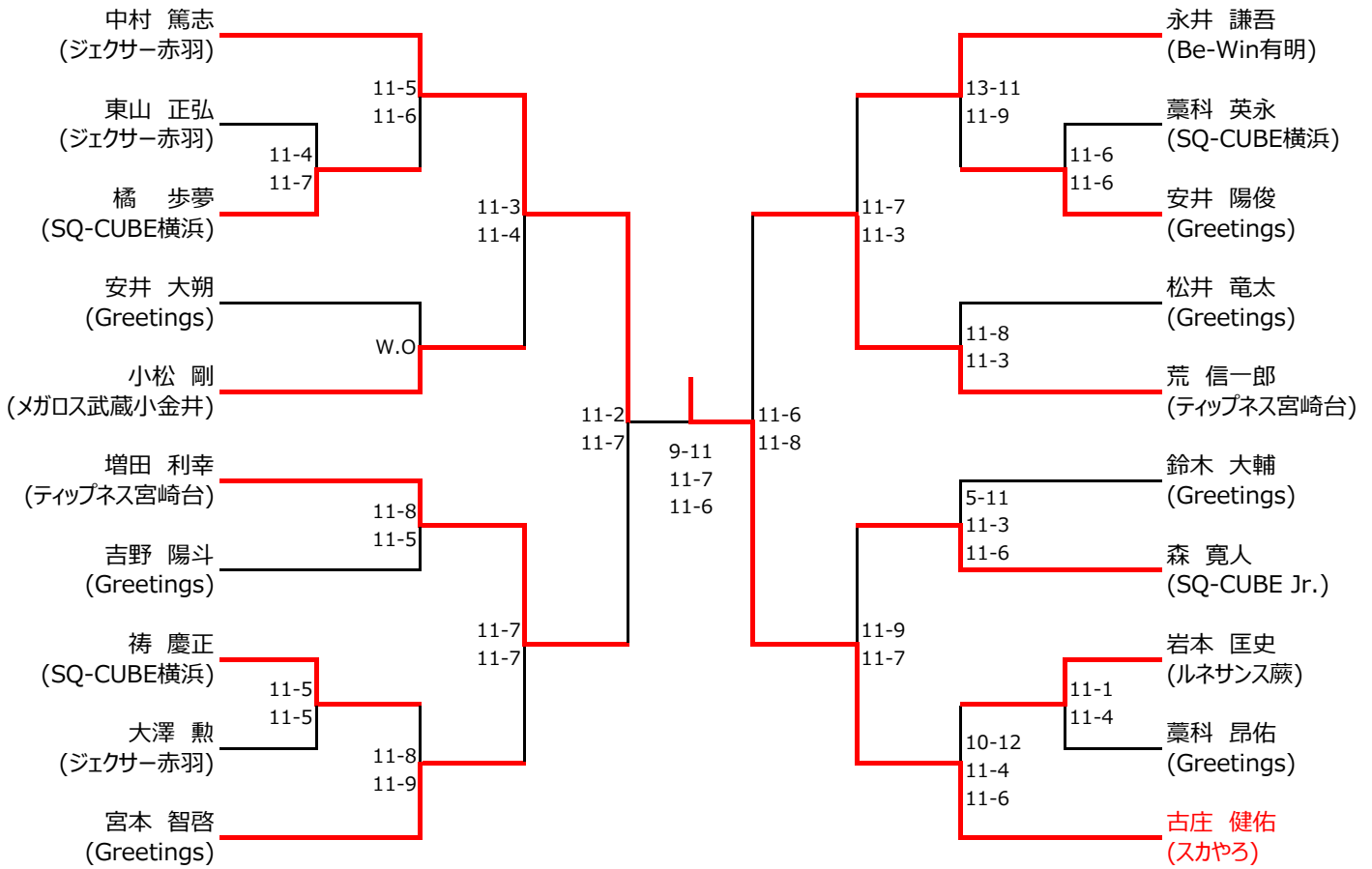

フレンド男子 コンソレーション

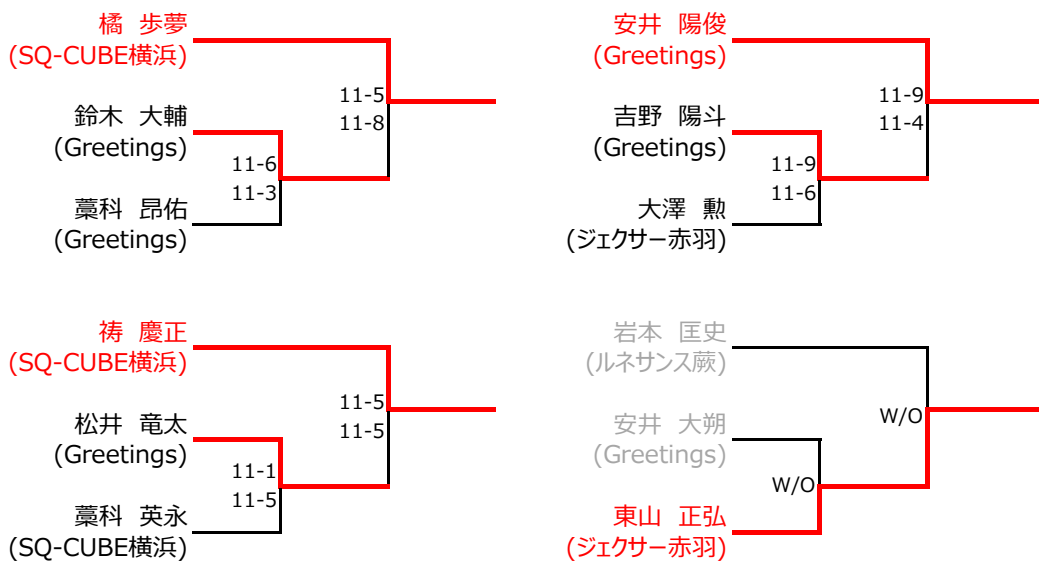

フレンド女子
全て 2月26日(日)

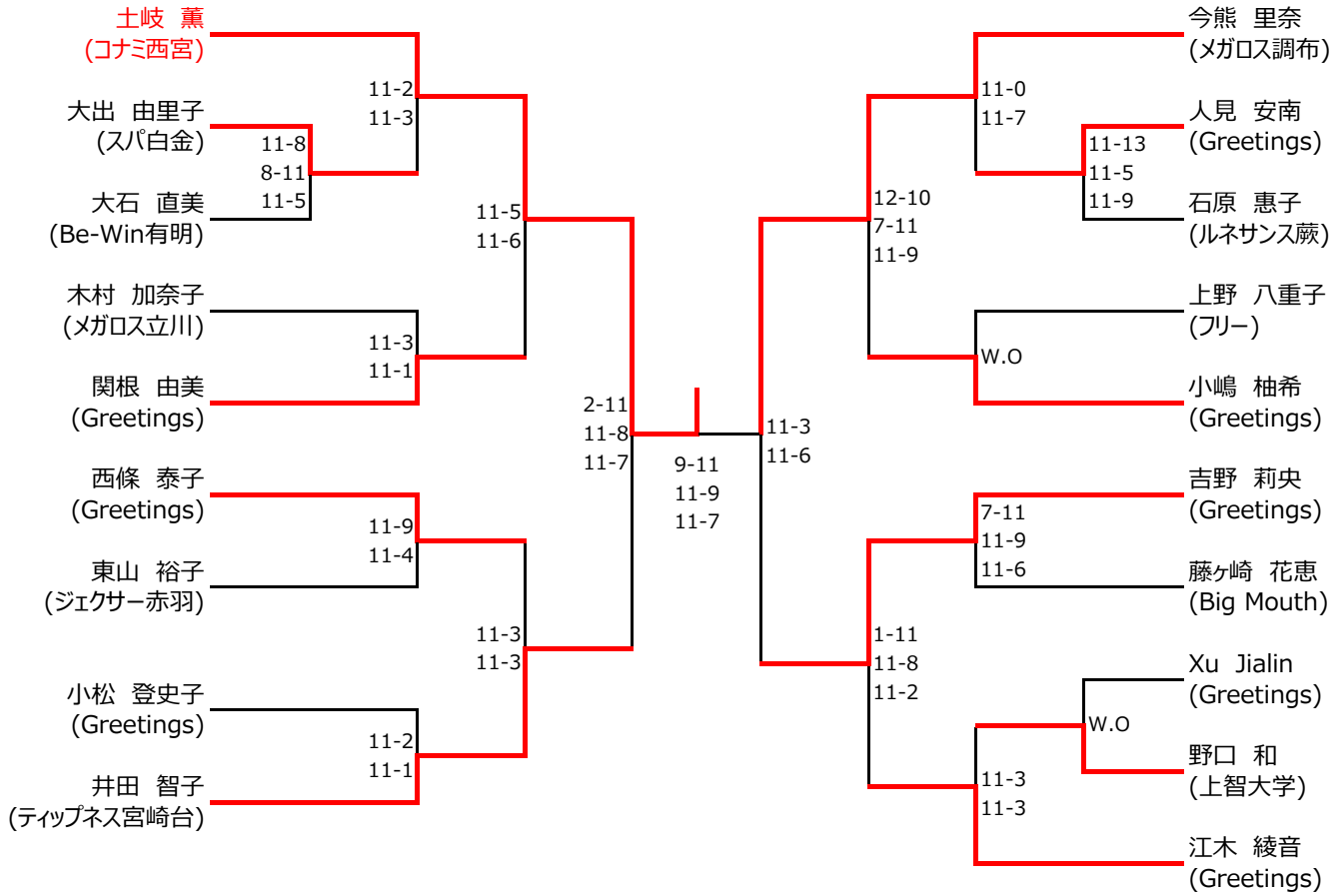

フレンド女子 コンソレーション

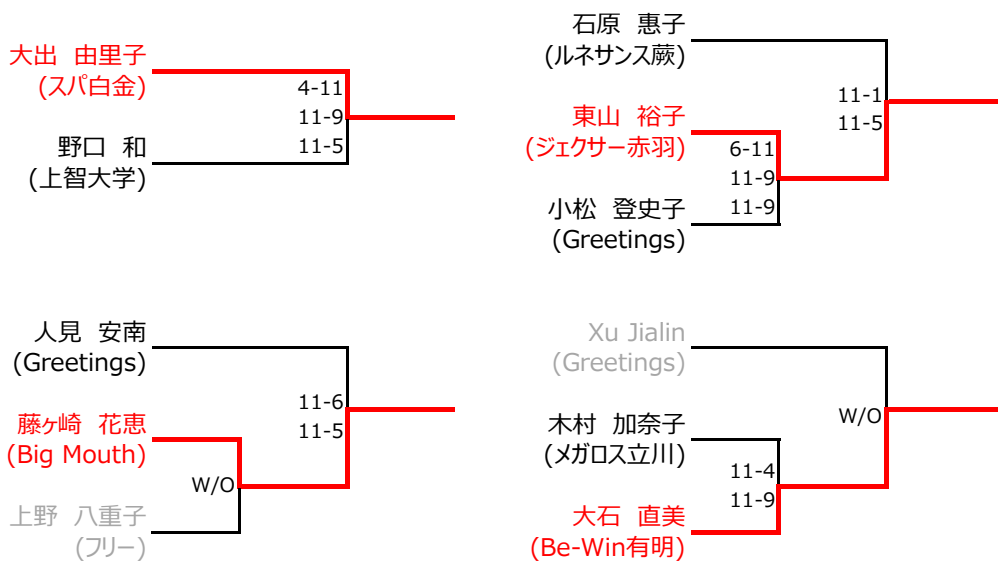

新人男子
全て 2月25日(土)

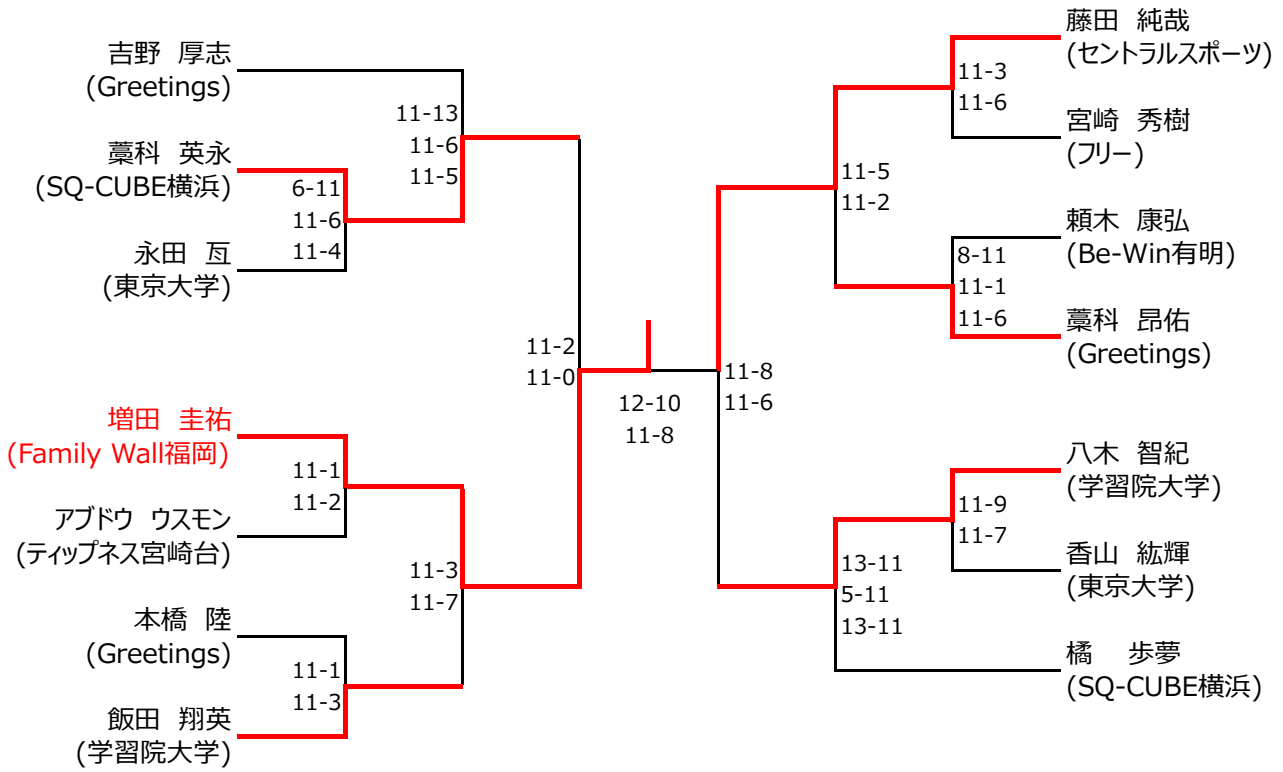

新人男子 プレート

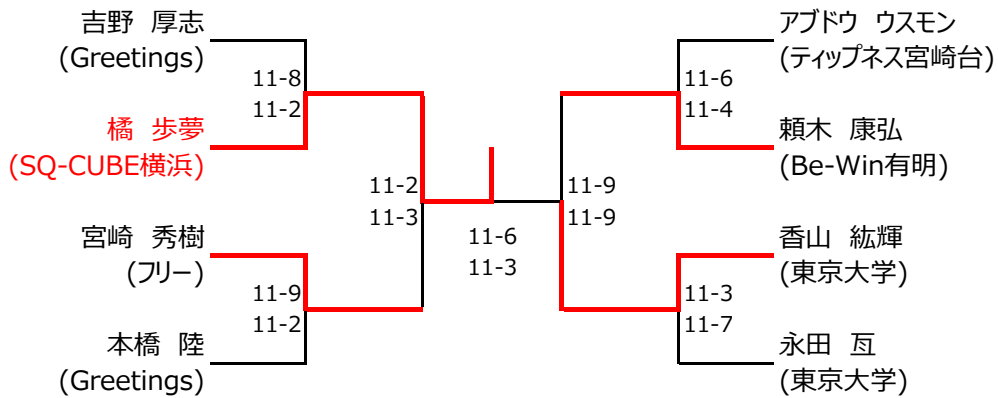

小学5・6年生の部
 全て 2月25日(土)

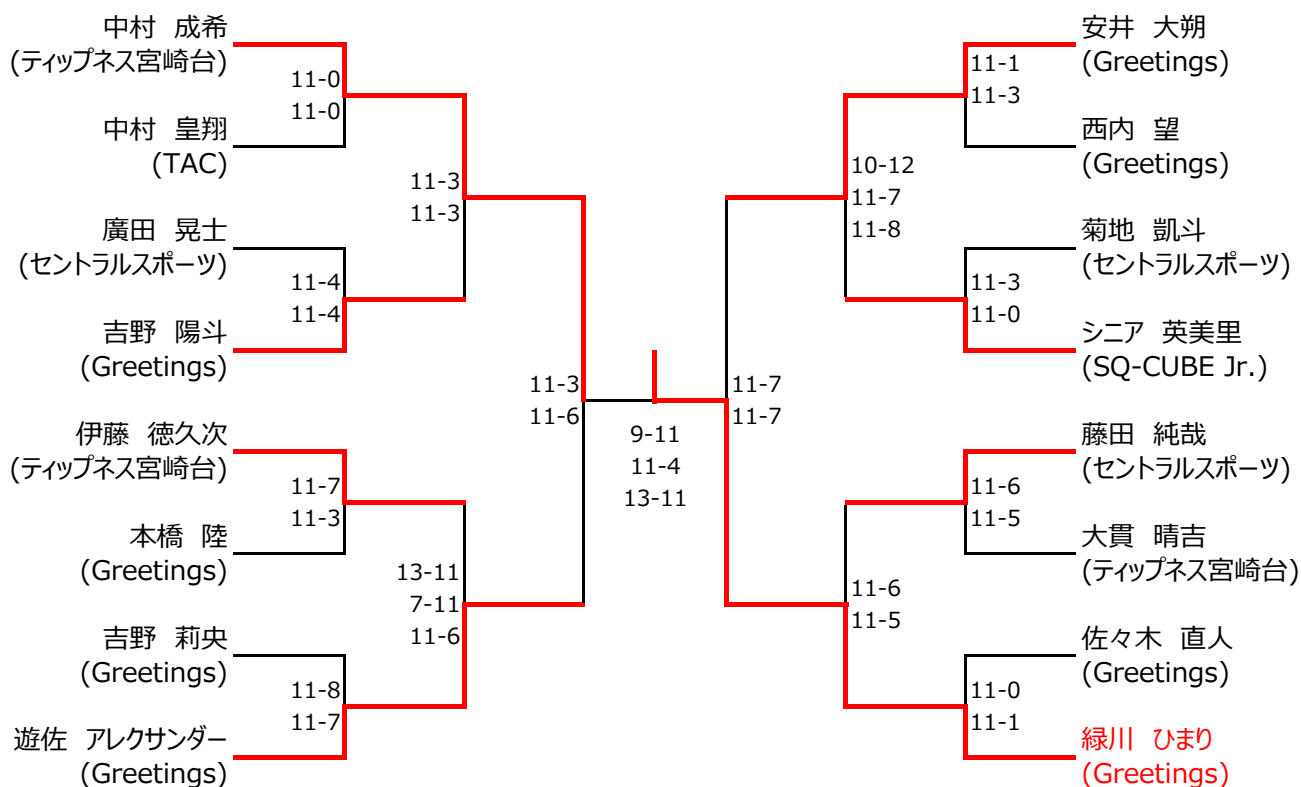

小学5・6年生の部 5～8位決定戦

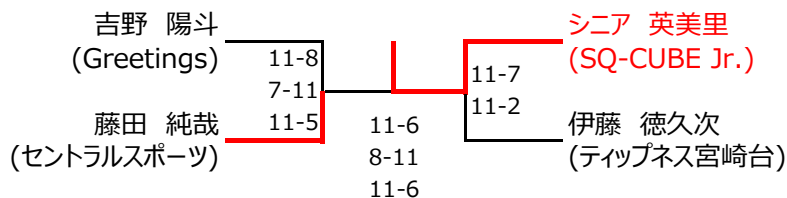

小学5・6年生の部 プレート

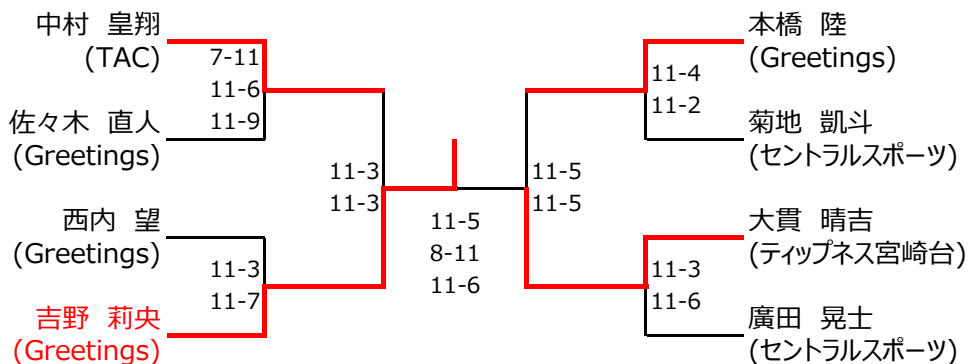

小学5・6年生の部 クラシックプレート

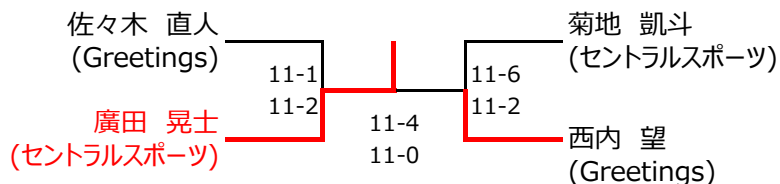

小学4年生以下の部
 全て 2月26日(日)

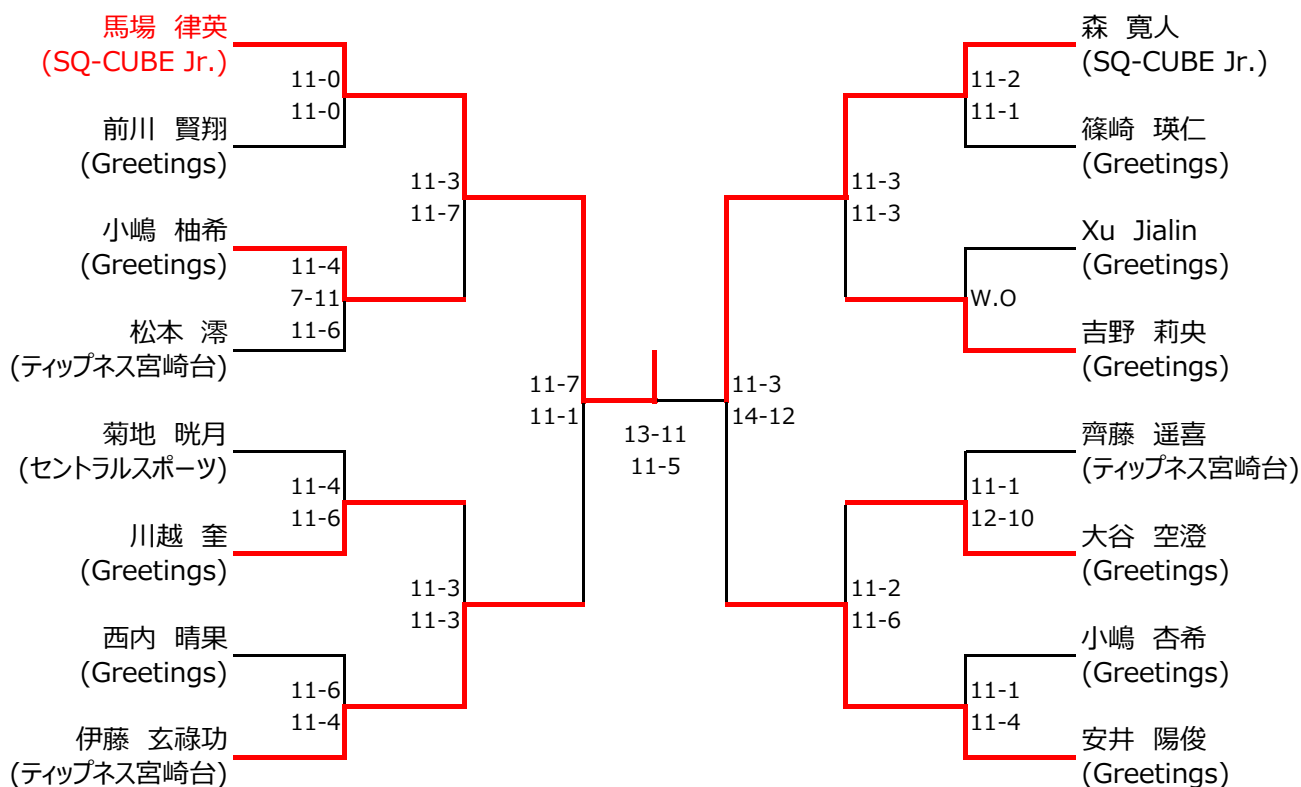

小学4年生以下の部 5～8位決定戦

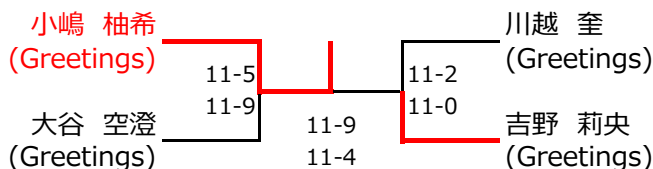

小学4年生以下の部 プレート

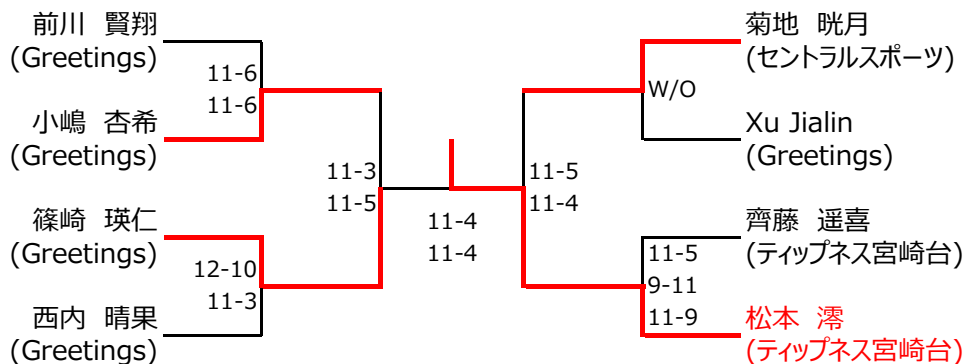

小学4年生以下の部 クラシックプレート

